

«СОГЛАСОВАНО»
Директор МКУ «ЦОДОО»
А. А. Сычева
« » 2022 г.

«УТВЕРЖДАЮ»
Заведующий МБДОУ «ДС №22
г. Челябинска»
И. В. Иттерман
« » 2022 г.

«СОГЛАСОВАНО»
Врио начальника ОГИБДД УМВД
России по г. Челябинску
полковник полиции
А. В. Гайде
« 15 » 2022 г.

ПАСПОРТ

дорожной безопасности

Муниципального бюджетного дошкольного образовательного
учреждения «Детский сад № 22 г. Челябинска» основное здание

2022 г.

Общие сведения

*Муниципальное бюджетное дошкольное образовательное учреждение
«Детский сад № 22 г. Челябинска» основное здание*

Тип ОУ: *дошкольная образовательная организация*

Юридический адрес ОУ: *454047, г. Челябинск, ул. Дегтярева, д. 42*

Фактический адрес ОУ: *454047, г. Челябинск, ул. Дегтярева, д. 42*

Руководители ОУ:

Заведующий: *Иттерман Ирина Викторовна, телефон 8(351)736-32-88*

Ответственные работники муниципального органа образования:

Заместитель начальника отдела организационно-аналитического обеспечения МКУ «ЦОДОО» Разыграева Татьяна Владимировна, телефон 721-98-76

Ответственные от Госавтоинспекции:

Инспектор отделения пропаганды БДД ОГИБДД УМВД России по г. Челябинску, старший лейтенант полиции *Каримов Эмиль Галимович, телефон 728-60-65*

Ответственные работники за мероприятия по профилактике детского дорожно-транспортного травматизма в ОУ

Старший воспитатель *Галаетдинова Анастасия Сергеевна, телефон 8(351)736-32-88*

Руководитель или ответственный работник дорожно-эксплуатационной организации, осуществляющей содержание УДС – *директор МБУ «Эвис» Кокшин Александр Геннадьевич, телефон 727-47-00, телефон диспетчера 727-46-26*

Руководитель или ответственный работник дорожно-эксплуатационной организации, осуществляющей содержание ТСОДД – *генеральный директор АО «СМЭУ» Беляшов Игорь Владиславович, телефон 727-15-18*

Количество учащихся - 157 человек

Наличие уголка по БДД - *имеется, расположен на 1 этаже в холле*

Наличие класса по БДД - *не имеется*

Наличие площадки по БДД – *на территории детского сада имеется, учебно-тренировочный перекресток расположенный рядом с левым крылом здания*

Наличие автобуса в ОУ – *нет*

Время занятий в ОО: (свое время указывайте)

1-ая смена: 7:00 – 19:00;

2-ая смена: нет;

внеклассные занятия: нет

Телефоны оперативных служб:

Экстренные службы		
	<i>Вызов с мобильного телефона</i>	<i>Вызов с городского телефона</i>
Единый номер пожарных и спасателей	101	01
Полиция	102	02
Скорая помощь	103	03
Аварийная газовая служба	104	04

«Дежурная часть» УМВД России по г. Челябинску, телефоны:
267-77-07, 267-77-04 (г. Челябинск, ул. Васенко, 65а)

«Дежурная часть» ГИБДД УМВД России по г. Челябинску, телефон:
728-60-10, (г. Челябинск, ул. Гончаренко, 99)

Содержание

План-схемы МБДОУ «ДС № 22 г. Челябинска» ОЗ

1. Район расположения МБДОУ «ДС № 22 г. Челябинска» ОЗ, пути движения транспортных средств и обучающихся;
2. Организация дорожного движения в непосредственной близости от МБДОУ «ДС № 22 г. Челябинска» ОЗ с размещением соответствующих технических средств, парковок, маршруты движения детей и транспортных средств;
3. Пути движения транспортных средств к местам разгрузки/погрузки и рекомендуемые пути передвижения детей по территории МБДОУ «ДС № 22 г. Челябинска» ОЗ .

І. План-схемы ОУ.



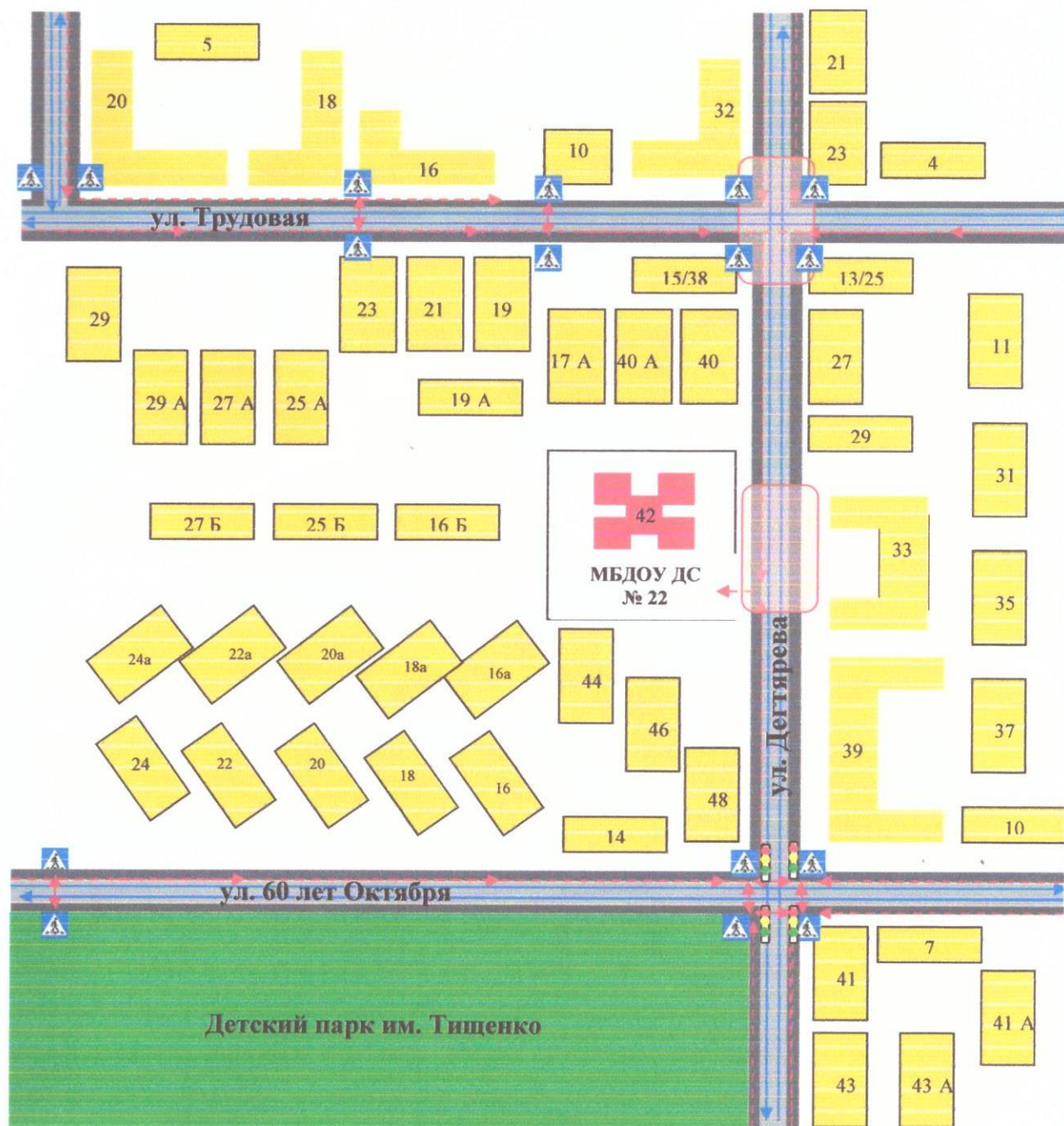

1. Район расположения МБДОУ «ДС № 22 г. Челябинска» ОЗ, пути движения транспортных средств и обучающихся

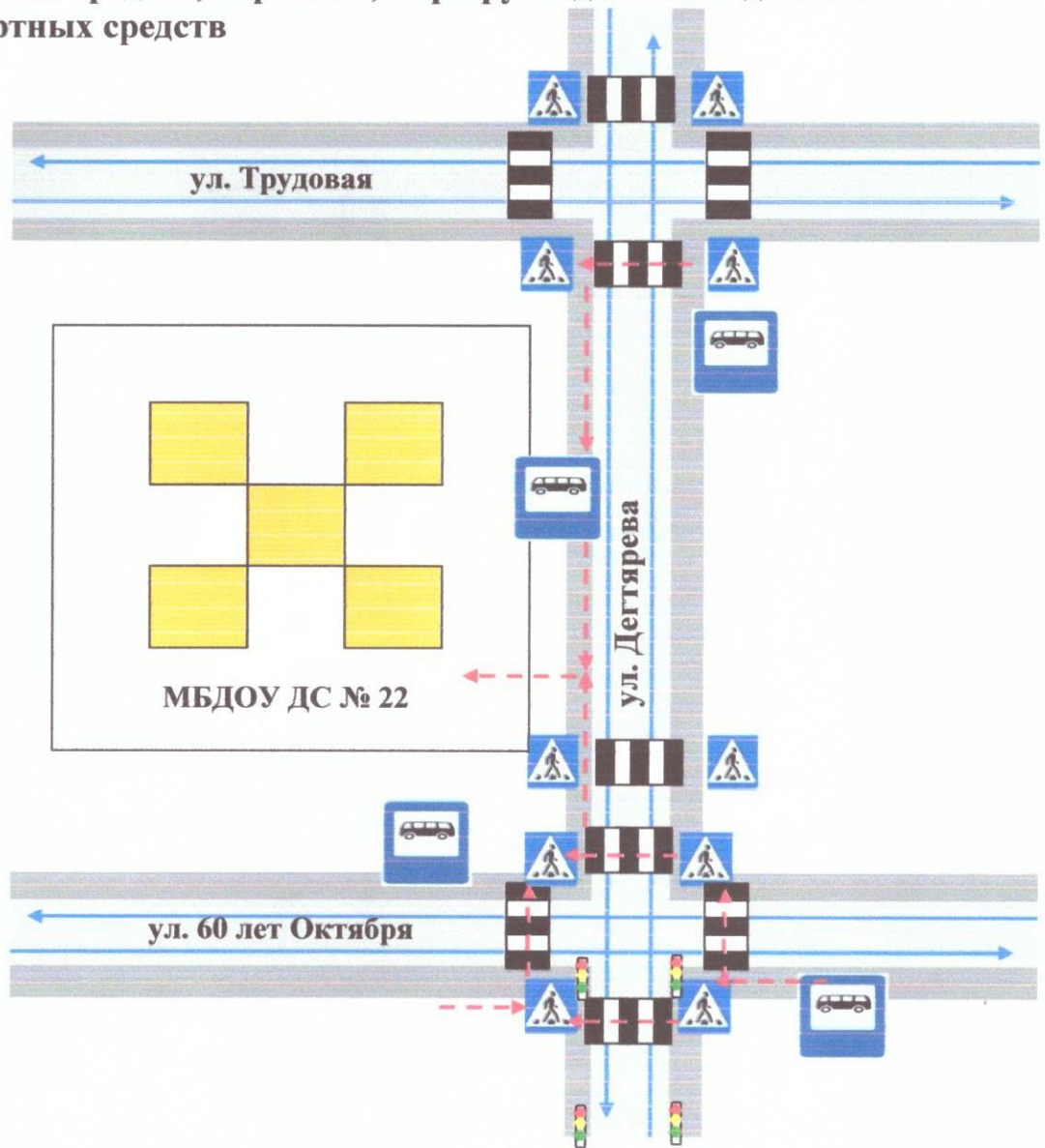

- жилая застройка
- движение транспортных средств
- проезжая часть
- движение детей в (из) детского сада
- тротуар
- опасные участки





2. Организация дорожного движения в непосредственной близости от МБДОУ «ДС № 22 г. Челябинска» ОЗ с размещением соответствующих технических средств, парковок, маршруты движения детей и транспортных средств

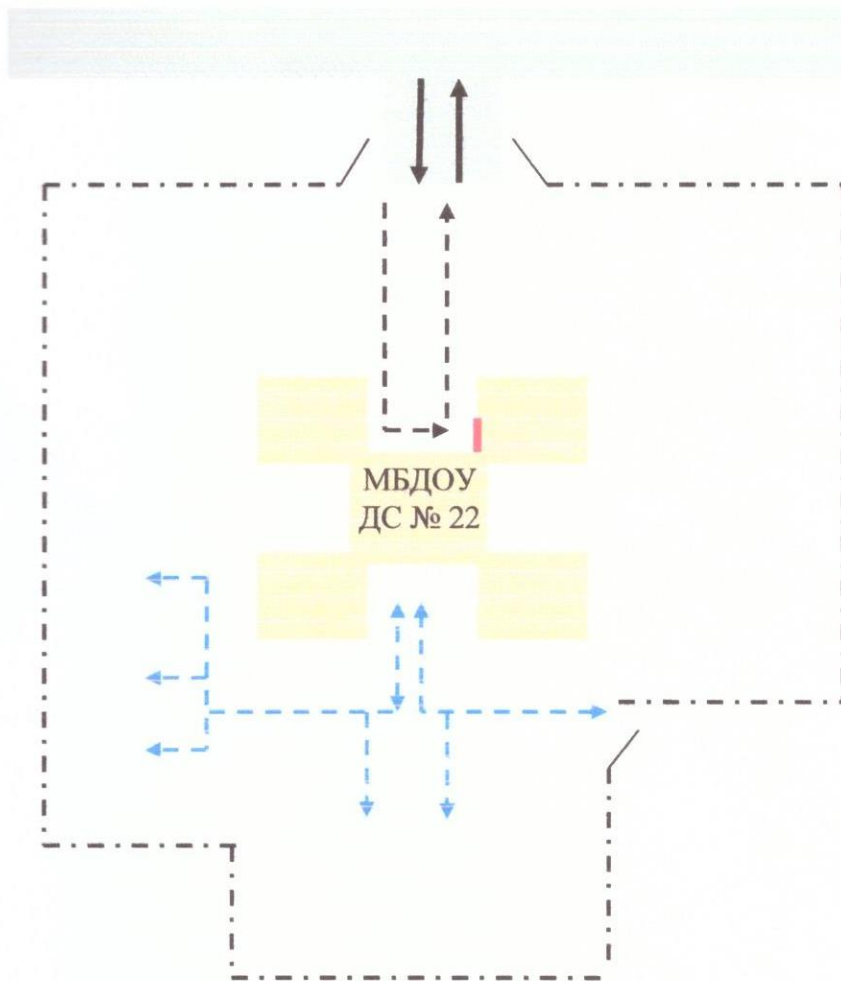

-  - направление движения транспортного потока
-  - направление движения транспортного потока
-  - направление движения детей от остановок маршрутных транспортных средств
-  - проезжая часть
-  - тротуар

3. Пути движения транспортных средств к местам разгрузки/погрузки и рекомендуемые пути передвижения детей по территории МБДОУ «ДС № 22 г. Челябинска» ОЗ



-  - въезд/выезд грузовых транспортных средств
-  - движение грузовых транспортных средств по территории МБДОУ "ДС № 22 г. Челябинска" ОЗ
-  - движение детей на территории МБДОУ "ДС № 22 г. Челябинска" ОЗ
-  - место разгрузки/погрузки

Пронумеровано, прошнуровано,

сверлено печатью

на 7

Заведующий МБДОУ

«ДС № 22
Челябинска»

И.В. Игтерова

) листах

